



Catalogue EuroPro

Portes de garage - Portes d'entrée - Motorisations - Blocs-portes

EuroPro[®]

tubauto.fr

Pour s'adapter aux spécificités de ses revendeurs et de leurs clients, TUBAUTO décline également son offre sous la marque EuroPro, **réservée aux distributeurs stockistes**. Cette deuxième marque permet de proposer des produits qualitatifs en entrée de gamme. Elle est disponible en **conditionnement palette et en dimensions standard**.



Entreprise française implantée en Bourgogne depuis 1965, TUBAUTO est le partenaire privilégié du Négoce.

Leader sur le marché de la porte de garage, TUBAUTO développe aujourd'hui une offre complémentaire en portes d'entrée et en blocs-portes de service permettant d'associer design, couleur et personnalisation en s'appuyant sur un stock de plus de 1500 portes d'entrée et une livraison en 3 semaines.

Pour faciliter les ventes des distributeurs, TUBAUTO s'appuie sur une zone logistique de 17 000 m² permettant le **stockage de 25 000 produits dans plus de 5 000 références** et sur une force de vente répartie sur tout le territoire.

Partenaire stratégique et incontournable du marché, TUBAUTO dispose d'un **réseau étendu de points de vente auprès de négoce multi-spécialisés** et de négoce spécialisés en menuiserie.

Au fil des années, **la gamme s'est étendue pour répondre à toutes les configurations** : portes de garage basculantes, sectionnelles, à enroulement, motorisations pour portes de garage et portails d'entrée, portes d'entrée et blocs-portes.



CONFORMITÉ ET GARANTIE

TUBAUTO accorde une grande importance à la qualité de ses produits en maîtrisant toute la chaîne de fabrication. Toutes les portes de garage ainsi que les motorisations EuroPro sont **conformes à la norme de sécurité NF EN 13241-1**.

Le bloc-porte de sécurité et le bloc-porte de service réversible sont **conformes à la norme NF EN 14351-1**.

Les portes de garage, motorisations de portail et blocs-portes sont garantis 2 ans dans le cadre d'une utilisation normale. Les motorisations EuroPro 700 et 720 sont garanties 4 ans. La porte d'entrée est garantie 5 ans.



Sommaire



4

Porte de garage Basculante

Page 4



14

Motorisation

| PORTAIL

Page 14

| PORTE DE GARAGE

Page 15



6

Porte de garage Sectionnelle

| EUROPRO EVOLUTION 42 MM

Page 6



16

Bloc-porte

| SÉCURITÉ

Page 16

| SERVICE

Page 17



12

Porte d'entrée

Page 12



18

Caractéristiques techniques



13

Personnalisation

Page 13

Les conditionnements mentionnés doivent être respectés impérativement.
Toutes les dimensions sont exprimées en mm.

Porte de garage Basculante

DÉBORDANTE AVEC RAILS



CE QU'IL FAUT SAVOIR

Porte prémontée avec cadre dormant en acier galvanisé tubulaire sur trois côtés, sans barre de seuil. Panneau en acier galvanisé avec revêtement thermolaqué de haute qualité blanc, RAL 9016 (ou RAL 7016 en option) sur les deux faces et renforcé par deux profils horizontaux ou verticaux. Porte munie d'une serrure (non peinte galvanisée) avec demi-cylindre profilé, d'un doigt de verrouillage à l'intérieur et d'une garniture. Pose simple et rapide dans ou derrière la baie.



- Guidage parfait et silencieux de la porte grâce aux galets de roulement et aux 2 rails horizontaux assemblés par une barre d'écartement.



- Sécurité anti-rebondissement : en fin d'ouverture le panneau de porte est immobilisé par les extrémités creuses des rails de guidage.



- Sécurité anti-pincement assurée par une distance minimale entre les spires des ressorts, deux capots de protection et deux joints synthétiques.

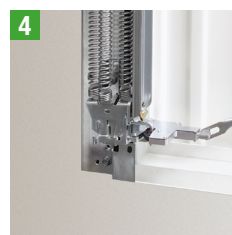

- Equilibrage et sécurité anti-chute assurés par un système de ressorts de traction multiples.
- Sécurité anti-effraction assurée par un verrouillage automatique efficace des 2 loqueteaux réglables dans les angles inférieurs du panneau.

- Écoïçon minimum : 65 mm
- Retombée de linteau minimum : 80 mm
- Encombrement sans moteur : hauteur de commande – 10 mm
- Encombrement avec moteur Europro : 3350 mm
- **Conditionnement en palettes de 6 ou 12 portes (mêmes références)**



Porte de garage Basculante

DÉBORDANTE AVEC RAILS

CE QUE NOUS PROPOSONS



MOTIF 122

- Panneau à nervures verticales aspect Pearlgrain.
- Assemblage par soudage et sertissage.
- Cadre tubulaire renforcé par deux profils horizontaux.



MOTIF 122 PMR

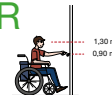

- Poignée positionnée à une hauteur comprise entre 0,90 et 1,30 m.
- Effort nécessaire pour manœuvrer la porte inférieur ou égal à 50 N.

→ Option perche de levage télescopique pour ouvrir et fermer la porte. Code Art.876842



MOTIF 225

- Panneau composé de 4 flans horizontaux de 3 motifs cassettes chacun.
- Assemblage par vissage et agrafage.
- Cadre tubulaire renforcé par deux profils verticaux.



MOTIF 845

- Panneau composé de 4 flans lisses horizontaux.
- Assemblage par vissage et agrafage.
- Cadre tubulaire renforcé par deux profils verticaux.

Dimensions de commande (L x H)	Type 122 RAL 9016	Type 225 RAL 9016	Type 845 RAL 9016	Type 122 PMR RAL 9016
2375 x 2000	875230	874095	873275	873448
2375 x 2125	873231	-	873273	873447
2500 x 2000	873235	-	873276	873446
2500 x 2125	873236	-	873519	873279
3000 x 2000	873237	-	-	873450
3000 x 2125	873238	-	-	873285
3170 x 2000	-	-	-	873280
3170 x 2125	-	-	-	873284
3250 x 2000	-	-	-	873638
3250 x 2125	-	-	-	873287
3300 x 2000	-	-	-	873281
3300 x 2125	-	-	-	873282
3500 x 2125	-	-	-	873286

- Dimensions non réalisables

COULEUR STANDARD



RAL 9016

COULEURS EN OPTION



RAL 7016



RAL 8028



RAL 1015



Gris 2900 sablé



RAL 7035



RAL 9005 noir foncé



RAL 9006



Noir 2100 sablé



RAL 9007

Porte de garage Sectionnelle

EUROPRO ÉVOLUTION 42MM



CE QU'IL FAUT SAVOIR

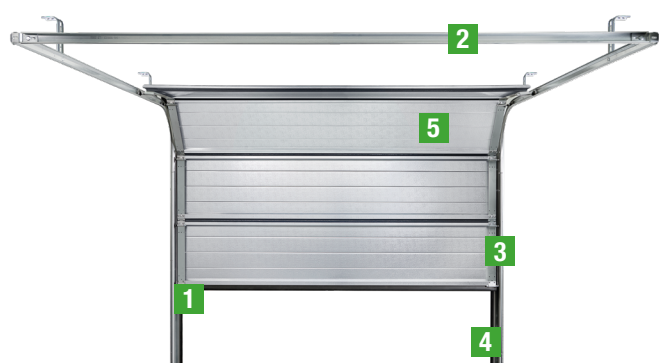

- Câbles de traction doubles guidés de façon sûre entre le tablier et les montants d'hubriserie (pas d'éléments saillants).
- Sécurité anti-chute grâce au doublage des câbles et des ressorts.



- Protection contre la corrosion et les salissures grâce aux sabots en matière synthétique sur le bas des montants d'hubriserie.

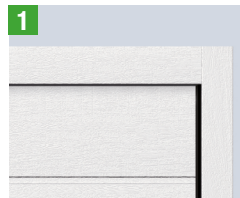

- Étanchéité optimale grâce aux différents joints périphériques (tubulaire bas, sur faux-linteau, latéraux sur montants d'hubriserie) et inter-lamellaires.



- Sécurité anti-pincement intérieure et extérieure grâce à la forme exclusive des panneaux.

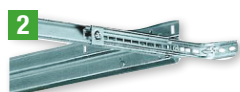

- Barre d'écartement apportant stabilité et facilitant le montage des rails de guidage.

Rapidité d'installation

- Porte prémontée (Écoinçons mini = 125 mm)
 - Film plastique protecteur et 2 sangles de manutention pour chaque porte
 - Dimensions palette de 8 portes prémontées 2375x2000 : P1200xL2560xH2180
 - Dimensions palette de 8 portes prémontées 2375x2125 : P1200xL2560xH2305
 - **Conditionnement en palettes de 4 ou 8 portes (panachage possible avec plus-value, par multiple de deux portes identiques, toutes de mêmes largeurs)**



Facile à transporter

- Porte en kit (Écoinçons mini = 90 mm)
 - Ensemble de 2 colis : colis panneaux + colis ferrure
 - **Conditionnement 4 ou 8 portes (panachage possible avec plus-value)**



Porte de garage Sectionnelle

EUROPRO ÉVOLUTION 42MM

CE QUE NOUS PROPOSONS

Porte livrée avec ou sans serrure et garniture, motorisable (préparée pour recevoir une motorisation EuroPro).

Finition extérieure Woodgrain (imite les veines du bois), Sablée ou Lisse. Finition intérieure argentée vernie.

Montants d'huisserie et faux-linteaux en acier galvanisé prépeint en blanc similaire au RAL 9016.

Huisserie finition woodgrain RAL 9016.

Pour les portes RAL 9016 : faux-linteau woodgrain ou sablé ou Lisse 9016 – pas d'équerres de recouvrement.

Portes woodgrain 7016 : portes, faux-linteaux et équerres woodgrain RAL 7016.

Portes sablées 7016 : portes, faux-linteaux et équerres sablés RAL 7016.

Portes lisses CH 7016 : faux-linteaux et équerres en CH 7016.

Portes lisses CH 9006, CH 9007, Noir 2100 sablé, Gris 2900 sablé ou Noir 9005 texturé : faux-linteaux et équerres Noir 2100 sablé.

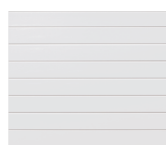

• Portes à rainures M

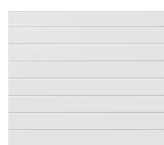

• Portes à rainures M

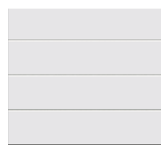

• Portes à rainures L



• Portes à rainures L



RAL 9016



RAL 7016



RAL 9016



RAL 7016



CH 9016



CH 7016



CH 9006



CH 9007



Gris 2900 sablé



Noir 9005 texturé



Noir 2100 sablé

Porte de garage Sectionnelle

EUROPRO ÉVOLUTION 42MM - PRÉMONTÉE

			FINITION WOODGRAIN			
			sans serrure ni garniture		avec serrure et garniture	
Design	Largeur	Hauteur	RAL 9016	RAL 7016	RAL 9016	RAL 7016
Rainures M	2375	2000	872730	872724	872804	872790
	2375	2125	872731	872725	872805	872791
	2500	2000	872732	872726	872806	872792
	2500	2125	872733	872727	872807	872793
	3000	2000	872734	872728	872808	872794
	3000	2125	872735	872729	872809	872795

			FINITION SABLÉE			
			sans serrure ni garniture		avec serrure et garniture	
Design	Largeur	Hauteur	RAL 9016	RAL 7016	RAL 9016	RAL 7016
Rainures M	2375	2000	872718	872706	872784	872772
	2375	2125	872719	872707	872785	872773
	2500	2000	872720	872708	872786	872774
	2500	2125	872721	872709	872787	872775
	3000	2000	872722	872710	872788	872776
	3000	2125	872723	872711	872789	872777
Rainures L	2375	2000	872712	872700	872778	872766
	2375	2125	872713	872701	872779	872767
	2500	2000	872714	872702	872780	872768
	2500	2125	872715	872703	872781	872769
	3000	2000	872716	872704	872782	872770
	3000	2125	872717	872705	872783	872771

			FINITION LISSE PLANAR				
			sans serrure ni garniture				
Design	Largeur	Hauteur	CH 9016	CH 7016	Noir 2100 Sablé	Gris 2900 Sablé	Noir 9005 Texturé
Rainures L	2375	2000	872694	872682	872670	872676	872688
	2375	2125	872695	872683	872671	872677	872689
	2500	2000	872696	872684	872672	872678	872690
	2500	2125	872697	872685	872673	872679	872691
	3000	2000	872698	872686	872674	872680	872692
	3000	2125	872699	872687	872675	872681	872693

			FINITION LISSE PLANAR				
			avec serrure et garniture				
Design	Largeur	Hauteur	CH 9016	CH 7016	Noir 2100 Sablé	Gris 2900 Sablé	Noir 9005 Texturé
Rainures L	2375	2000	872760	872748	872736	872742	872754
	2375	2125	872761	872749	872737	872743	872755
	2500	2000	872762	872750	872738	872744	872756
	2500	2125	872763	872751	872739	872745	872757
	3000	2000	872764	872752	872740	872746	872758
	3000	2125	872765	872753	872741	872747	872759

Accessoires (Option)		Code article
Verrouillage intérieur droit		3061874
Verrouillage intérieur gauche		3061875
Garniture poignée noire seule		872911
Set garniture, verrouillage et gabarit de perçage, poignée noire neutre		872316



Nous consulter pour les codes articles des couleurs CH 9006 et CH 9007.

Porte de garage Sectionnelle

EUROPRO ÉVOLUTION 42MM - EN KIT

			FINITION WOODGRAIN			
			sans serrure ni garniture		avec serrure et garniture	
Design	Largeur	Hauteur	RAL 9016	RAL 7016	RAL 9016	RAL 7016
Rainures M	2375	2000	872815	872118	872639	872586
	2375	2125	872212	872127	872577	872578
	2500	2000	872222	✓	873323	873532
	2500	2125	872919	872162	872632	872633
	3000	2000	872131	✓	872167	872909
	3000	2125	872224	872160	872214	872213



			FINITION SABLÉE			
			sans serrure ni garniture		avec serrure et garniture	
Design	Largeur	Hauteur	RAL 9016	RAL 7016	RAL 9016	RAL 7016
Rainures M	2375	2000	✓	872170	873534	873000
	2375	2125	872049	✓	873006	872576
	2500	2000	✓	873001	✓	873697
	2500	2125	✓	✓	✓	873162
	3000	2000	✓	✓	✓	873002
	3000	2125	✓	872146	873146	873289
Rainures L	2375	2000	872557	872551	872569	872563
	2375	2125	872558	872552	872570	872564
	2500	2000	872559	872553	872571	872565
	2500	2125	872560	872554	872572	872566
	3000	2000	872561	872555	872573	872567
	3000	2125	872562	872556	872574	872568

			FINITION LISSE PLANAR				
			sans serrure ni garniture				
Design	Largeur	Hauteur	CH 9016	CH 7016	Noir 2100 Sablé	Gris 2900 Sablé	Noir 9005 Texturé
Rainures L	2375	2000	872225	872227	872519	872050	873004
	2375	2125	872132	872839	872128	872166	872100
	2500	2000	872133	873730	✓	✓	✓
	2500	2125	872226	872158	872339	873729	873542
	3000	2000	872223	873711	872168	872169	872164
	3000	2125	872134	872165	872277	872051	872101

			FINITION LISSE PLANAR				
			avec serrure et garniture				
Design	Largeur	Hauteur	CH 9016	CH 7016	Noir 2100 Sablé	Gris 2900 Sablé	Noir 9005 Texturé
Rainures L	2375	2000	872585	872575	872864	873165	✓
	2375	2125	872428	872584	872221	873166	873003
	2500	2000	873439	✓	873017	873695	✓
	2500	2125	872253	873163	873714	873696	873917
	3000	2000	872294	872297	✓	873167	✓
	3000	2125	872415	872073	872081	873168	873600

Accessoires (Option)	Code article
Verrouillage intérieur droit	3061874
Verrouillage intérieur gauche	3061875
Garniture poignée noire seule	872911
Set garniture, verrouillage et gabarit de perçage, poignée noire neutre	872316

Colis ferrure pour porte KIT :
 H 2000 : 3053105
 H 2125 : 3053104

Attention : les portes en kit se composent d'un colis panneaux et d'un colis ferrure et éventuellement d'une paire d'équerres.

✓ Dimensions réalisables. Nous consulter pour les codes articles des couleurs CH 9006 et CH 9007.

Porte de garage Sectionnelle

EUROPRO ÉVOLUTION 42MM - PRÉMONTÉE AVEC MOTORISATION EUROPRO 700

			FINITION WOODGRAIN			
			sans serrure ni garniture		avec serrure et garniture	
Design	Largeur	Hauteur	RAL 9016	RAL 7016	RAL 9016	RAL 7016
Rainures M	2375	2000	873812	873811	873437	873810
	2375	2125	873814	873813	873298	873802
	2500	2000	873816	873815	✓	873611
	2500	2125	873818	873817	✓	873612
	3000	2000	873820	873529	873819	✓
	3000	2125	873821	873822	✓	✓



			FINITION SABLÉE			
			sans serrure ni garniture		avec serrure et garniture	
Design	Largeur	Hauteur	RAL 9016	RAL 7016	RAL 9016	RAL 7016
Rainures M	2375	2000	873337	873336	✓	✓
	2375	2125	873339	873338	✓	✓
	2500	2000	✓	873693	✓	✓
	2500	2125	✓	873639	✓	✓
	3000	2000	✓	873824	✓	✓
	3000	2125	✓	✓	✓	✓
Rainures L	2375	2000	873621	873619	873620	873618
	2375	2125	873625	873623	873624	873622
	2500	2000	873567	873627	873628	873626
	2500	2125	873632	873630	873631	873629
	3000	2000	873634	873633	✓	873593
	3000	2125	873636	873635	✓	873036

			FINITION LISSE PLANAR				
			sans serrure ni garniture				
Design	Largeur	Hauteur	CH 9016	CH 7016	Noir 2100 Sablé	Gris 2900 Sablé	Noir 9005 Texturé
Rainures L	2375	2000	873187	873186	873183	✓	873185
	2375	2125	873528	873191	873188	873189	873190
	2500	2000	✓	873147	873192	✓	873193
	2500	2125	873197	873196	873194	✓	873195
	3000	2000	✓	✓	873198	✓	873199
	3000	2125	873940	873297	873200	873201	873296

Accessoires (Option)	Code article
Verrouillage intérieur droit	3061874
Verrouillage intérieur gauche	3061875
Garniture poignée noire seule	872911
Set garniture, verrouillage et gabarit de perçage, poignée noire neutre	872316

✓ Dimensions réalisables. Nous consulter pour les codes articles des couleurs CH 9006 et CH 9007.

Porte de garage Sectionnelle

EUROPRO ÉVOLUTION 42MM - PRÉMONTÉE AVEC MOTORISATION EUROPRO 720

			FINITION WOODGRAIN			
			sans serrure ni garniture		avec serrure et garniture	
Design	Largeur	Hauteur	RAL 9016	RAL 7016	RAL 9016	RAL 7016
Rainures M	2375	2000	873981	873983	✓	873127
	2375	2125	873991	873988	✓	✓
	2500	2000	873704	873005	✓	✓
	2500	2125	873999	873794	✓	✓
	3000	2000	✓	873536	✓	✓
	3000	2125	✓	874001	✓	✓



			FINITION SABLÉE			
			sans serrure ni garniture		avec serrure et garniture	
Design	Largeur	Hauteur	RAL 9016	RAL 7016	RAL 9016	RAL 7016
Rainures M	2375	2000	873992	873984	✓	✓
	2375	2125	873989	873987	✓	✓
	2500	2000	✓	✓	✓	✓
	2500	2125	✓	✓	✓	✓
	3000	2000	✓	✓	✓	✓
	3000	2125	✓	✓	✓	✓
Rainures L	2375	2000	873978	873977	873793	874000
	2375	2125	873980	873979	✓	✓
	2500	2000	✓	✓	✓	873079
	2500	2125	873994	873986	✓	✓
	3000	2000	✓	873993	✓	✓
	3000	2125	873997	873982	✓	✓

			FINITION LISSE PLANAR				
			sans serrure ni garniture				
Design	Largeur	Hauteur	CH 9016	CH 7016	Noir 2100 Sablé	Gris 2900 Sablé	Noir 9005 Texturé
Rainures L	2375	2000	873995	873996	873537	✓	✓
	2375	2125	873698	873998	873990	✓	✓
	2500	2000	✓	✓	873538	✓	✓
	2500	2125	873533	873985	873783	✓	873785
	3000	2000	✓	✓	873535	✓	✓
	3000	2125	✓	873539	873789	✓	873699

Accessoires (Option)	Code article
Verrouillage intérieur droit	3061874
Verrouillage intérieur gauche	3061875
Garniture poignée noire seule	872911
Set garniture, verrouillage et gabarit de perçage, poignée noire neutre	872316

✓ Dimensions réalisables. Nous consulter pour les codes articles des couleurs CH 9006 et CH 9007.

Porte d'entrée



CE QU'IL FAUT SAVOIR

Porte d'entrée prémontée idéale pour une association avec une porte de garage basculante motif 845 ou sectionnelle à rainures M ou L. Dimension unique pour tableau de L900 x H2150 mm (pose applique intérieure).



1

- Serrure encastrée à rouleaux, à relevage, à 5 points

2

- Livrée avec poignée béquille en acier inoxydable sur rosace ronde avec ressort de rappel
- Cylindre profilé et 3 clés

3

- Seuil aluminium hauteur 20 mm

4

- Joint isophonique sur 3 côtés
- Joint à brosse en pied d'huissierie
- Huissierie en aluminium à rupture de pont thermique avec profil de recouvrement intérieur amovible



- Pattes de fixation fournies

5

- Double vitrage de sécurité aspect sablé 26 mm

6

- Cadre à rupture de pont thermique
- Panneau de porte épaisseur 46 mm double paroi en acier, isolé avec remplissage en mousse polyuréthane haute densité
- Joint isophonique sur les 4 côtés du vantail
- Joint supplémentaire en traverse basse du vantail

7

- 3 paumelles en 2 parties réglables en 3 dimensions, non peintes
- Caches paumelles ton argent



| MOTIF 010 | MOTIF 015 | MOTIF 515 | MOTIF 025S | MOTIF 525S



- Dimensions palettes : P1200 x L1080 x H2370
- Poids unitaire porte d'entrée : 56,6 kg
- Conditionnement vertical en palettes de 4 portes pour dormant de 140 et 160, 5 portes pour dormant de 100 et 120, 7 portes pour dormant de 60.
- Portes équipées de protection de chantier

UD MINI = 1,2 W/M².K

Porte d'entrée

		Panneau plein - Ud = 1,2									
		Rainures L - Motif 515					Rainures M - Motif 015				
	Dormant	60	100	120	140	160	60	100	120	140	160
RAL 9016	DP	277112	861446	277160	861454	861462	277102	861442	277148	861450	861458
RAL 9016	GP	277114	861447	277161	861455	861463	277103	861443	277151	861451	861459
RAL 7016	DP	277115	861444	277163	861452	861460	277104	861440	277152	861448	861456
RAL 7016	GP	277117	861445	277166	861453	861461	277106	861441	277154	861449	861457
Noir 2100 Sablé	DP	277118	861328	277168	861329	861330	277108	861316	277156	861317	861318
Noir 2100 Sablé	GP	277119	861331	277170	861332	861333	277110	861319	277157	861320	861321

		Panneau vitré - Ud = 1,6									
		Rainures L - Motif 525S					Rainures M - Motif 025S				
	Dormant	60	100	120	140	160	60	100	120	140	160
RAL 9016	DP	277128	861478	277182	861482	861486	277120	861466	277172	861470	861474
RAL 9016	GP	277130	861479	277184	861483	861487	277121	861467	277174	861471	861475
RAL 7016	DP	277132	861476	277186	861480	861484	277122	861464	277176	861468	861472
RAL 7016	GP	277134	861477	277187	861481	861485	277124	861465	277178	861469	861473
Noir 2100 Sablé	DP	277136	861334	277189	861335	861336	277125	861322	277179	861323	861324
Noir 2100 Sablé	GP	277138	861337	277190	861338	861339	277127	861325	277180	861326	861327

		Panneau plein - Ud = 1,2				
		Motif 010				
	Dormant	60	100	120	140	160
RAL 9016	DP	275032	861490	275033	861494	861498
RAL 9016	GP	277097	861491	277140	861495	861499
RAL 7016	DP	277098	861488	277142	861492	861496
RAL 7016	GP	277099	861489	277144	861493	861497
Noir 2100 Sablé	DP	277100	861310	277146	861311	861312
Noir 2100 Sablé	GP	277101	861313	277147	861314	861315

PERSONNALISATION



| MOTIF 790 | MOTIF 791 | MOTIF 792 centré | MOTIF 792 paumelles

Motifs posés en usine sur face extérieure
En option sur motif 010

Laquage 3 couleurs au choix



RAL 9016 Blanc Traffic RAL 7016 Gris anthracite Noir 2100 Sablé

DP : Droite poussant / GP : Gauche poussant

Motorisation

POUR PORTAIL



CE QU'IL FAUT SAVOIR

Les motorisations de portail d'entrée EuroPro vous offrent une grande sécurité à chaque phase d'ouverture et de fermeture. En cas d'obstacle soudain, le portail s'immobilise instantanément. Disponibles en option, des cellules photo-électriques, capables de détecter les personnes et les objets avant tout contact, doivent être installées pour encore plus de sécurité.

EUROPRO BAT2

Code Art. 4510780

- Motorisation de portail à battants pivotant
- Moteur à courant continu 24 V
- Effort de pointe max 800 N
- Tension de service 230 /240 V CA
- Indice de protection IP 54
- Déverrouillage rapide de série
- Set de ferrures et accessoires de fixation
- Pour portail à 2 vantaux



• Dimensions max de portail : jusqu'à 5000 mm (2 x 2500 mm) de large hauteur 2000 mm maximum – poids 200 kg/vantail



- Ouverture synchronisée pour les vantaux de porte de largeur identique
- Ouverture d'un seul vantail de portail pour passage piéton

Le colis de dimensions 352 x 412 x 290 mm (LxHxP) de 15 kg environ comprend :

- 2 têtes de moteur
- 1 armoire électronique
- 1 récepteur intégré 2 canaux 433 MHz code tournant et 2 mini émetteurs 2 canaux avec anneau porte-clé chromé
- **Conditionnement en palette de 4 motorisations.**

Accessoires (option)	Code article
 Cellule photoélectriques à faisceau unique EL301 usage extérieur*	436299
 Feu de signalisation	436515
 Verrou électrique pour verrouillage au sol	436249

EUROPRO LAT2

Code Art. 4511240

- Motorisation de portail coulissant
- Moteur à courant continu 24 V
- Effort de pointe max 600 N
- Tension de service 230 /240 V CA
- Vitesse des trajets entre 10 cm/s et 15 cm/s
- Indice de protection IP 44
- Déverrouillage rapide de série
- Segments de crémaillère et accessoires de fixation

• Dimensions max de portail : largeur 4000 mm – hauteur 2000 mm maximum – poids 300 kg si guidage au sol et 250 kg si exécution autoportante



- Ouverture partielle du portail pour passage piéton

Le colis de dimensions 238 x 796 x 228 mm (LxHxP) de 12 kg environ comprend :

- 1 tête de moteur
- 1 crémaillère en plusieurs parties
- 1 récepteur intégré 2 canaux 433 MHz code tournant et 2 mini émetteurs 2 canaux avec anneau porte-clé chromé
- **Conditionnement en palette de 4 motorisations.**

Accessoires (option)	Code article
 RCT 3b*	437707
 Contacteur à clés AP / UP*	436626
 Chevalet d'arrêt pour verrou électrique	436234

* Accessoires également compatibles avec les motorisations des portes de garage (page 15)

Motorisation

POUR PORTE DE GARAGE



CE QU'IL FAUT SAVOIR

La motorisation EuroPro s'adapte sur les portes de garage sectionnelles et basculantes. Livrée de série avec 2 émetteurs design avec anneaux chromés.



1 • La ferrure universelle permet de monter la motorisation sur toutes les portes basculantes et sectionnelles EuroPro mais aussi sur la plupart des autres marques (attention : non adapté à une porte avec portillon intégré) Débrayage rapide de l'intérieur.

2 • Rail d'entraînement autoporteur ultra plat (30 mm), en 3 parties avec courroie crantée, brevetée sans entretien, et chariot d'entraînement synthétique.

3 • Motorisation silencieuse incluant un éclairage temporisé 2 minutes. Utilisation uniquement en zone sèche.

4 • Capot synthétique noir, câble d'alimentation avec prise.



5 • Sécurité : arrêt automatique de la porte en cas d'obstacle.



Type	Code Art.
EuroPro 620	4556534
EuroPro 720	4510490



• Conditionnement en palette de 6, 12, 18 et 36 motorisations de mêmes références.

EUROPRO 620

- Effort de pointe max 600 N
- Vitesse d'ouverture 16cm/s max
- Largeur de porte maxi 4000 mm
- Hauteur de porte maxi :
 - sectionnelle 2375 mm en ferrure N
 - sectionnelle 2250 en ferrure Z/L
 - basculante 2750 mm
- Surface maxi de la porte 11,25 m²
- Encombrement 3350 mm
- Rails en 3 parties pré-assemblées avec charnières
- Livrée de série avec 2 émetteurs RSC2 à 2 canaux

EUROPRO 720



- Effort de pointe max 700 N
- Vitesse d'ouverture 20 cm/s max
- Largeur de porte maxi 4000 mm
- Hauteur de porte maxi :
 - sectionnelle 2375 mm en ferrure N
 - sectionnelle 2250 en ferrure Z/L
 - basculante 2750 mm
- Surface maxi de la porte 11,25 m²
- Encombrement 3350 mm
- Faible consommation grâce à l'éclairage LED
- Rails en 3 parties pré-assemblées avec charnières
- Livrée de série avec 2 émetteurs RSC 4 BS à 4 canaux.

Accessoires (option)	Code article
Émetteurs RSC 4 avec support mural	4510438
Émetteur RSC2 (tarif unitaire - Non compatible avec l'EuroPro 720) avec support mural	437681
Cellule photo-électrique à faisceau unique EL 101 Usage intérieur	436294
Récepteur RERI1, pour commande d'autre motorisation par un émetteur RSC2.	437397
Récepteur RERE 1 avec antenne déportée (Pour commande d'autre motorisation par un émetteur RSC2)	437398
Pour sectionnelle avec poignée Déverrouillage de secours NET2	437183
Pour sectionnelle sans poignée Kit de débrayage de secours NET3	437149
Pour basculante motorisée Kit verrouillage VRS1	437195
Pour basculante motorisée Kit déverrouillage NET1	437205
RCT 3b Clavier à code sans fil (Non compatible avec l'EuroPro 720)	437707
PB 3 Bouton poussoir	436625
RCT 3b 433-BS Clavier à code sans fil (Non compatible avec l'EuroPro 620)	4510442



Bloc-porte

DE SÉCURITÉ



CE QU'IL FAUT SAVOIR

Bloc-porte avec un vantail prémonté idéal pour un accès secondaire au garage (ouverture vers l'intérieur), un local isolé ou un passage entre le garage et la maison.



- 1** • Serrure encastrée avec verrouillage 3 points à tringle.
- 2** • Livré avec poignée béquille ton champagne
- Joint isophonique sur 4 côtés du vantail.
- 3** • Panneau de porte épaisseur 46 mm double paroi en acier, isolé avec remplissage en mousse polyuréthane haute densité.
- Cylindre profilé 3 clés.
- 4** • 3 paumelles en 2 parties réglables en 3 dimensions, non peintes.
- 3** • Apprêt blanc similaire au RAL 9016 intérieur/extérieur
En option : possibilité de RAL 7016 intérieur/extérieur.
- RAL 9016 RAL 7016
Gris anthracite
- 5** • Huisserie tubulaire en acier galvanisé épaisseur 1,5 mm, prépeinte en RAL 9016.
• Seuil en acier galvanisé.
- Joint isophonique sur 3 côtés de l'huissierie (livré non monté).



- Dimensions palette de 6 blocs-portes 800 x 2000 : P 930 x L 2100 x H 1050 mm
- Poids unitaire bloc-porte 800 x 2000 : 45 kg
- **Conditionnement horizontal en palette de 6 ou 12 blocs-portes de même code article**
- **Livraison minimum : 6 blocs-portes.**

Code Article RAL 9016	Code Article RAL 7016	Dim. de commande LxH	Dim. de passage LxH	Dim. de l'ouvrant LxH	Dim. hors-tout LxH	Ud (W/m².K)
DP 695193 – GP 695194	DP 279632 – GP 279635	800 x 2000	728 x 1949	780 x 1998	854 x 2037	1,5
DP 695195 – GP 695196	DP 279636 – GP 279639	900 x 2000	828 x 1949	880 x 1998	954 x 2037	1,4
DP 695199 – GP 695200	DP 279642 – GP 279644	900 x 2150	828 x 2099	880 x 2148	954 x 2187	1,4

DP : droite poussant/GP : gauche poussant

Bloc-porte

DE SERVICE



CE QU'IL FAUT SAVOIR

Bloc-porte pour pose en intérieur, recommandé pour des bureaux ou l'habitation.

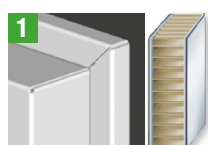

1 • Panneau de porte épaisseur 40 mm, en tôle galvanisée, épaisseur 0,6 mm sur chaque face, remplissage en matériau alvéolaire collé sur toute la surface.

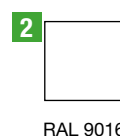

2 • Apprêt blanc similaire au RAL 9016 intérieur et extérieur.

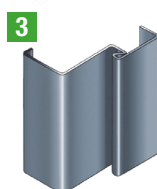

3 • Huisserie d'angle en acier galvanisé épaisseur 1,5 mm, prépeinte avec apprêt blanc à base de poudre similaire au RAL 9016.
Possibilité de fixation par pattes à scellement soudées sur l' huisserie ou par chevilles.



4 • Serrure encastrée avec réservation pour cylindre profilé, fournie avec silhouette et clé à gorge.



5 • Livré avec poignée et garniture synthétique noire.



6 • 2 paumelles galvanisées réglables en hauteur par rondelles, non peintes.

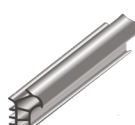

• Joint isophonique sur 3 côtés de l' huisserie (livré non monté).

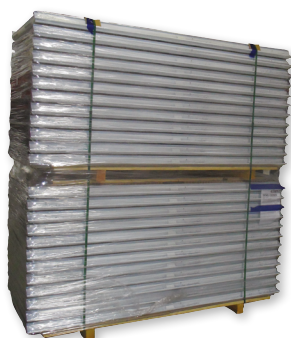

- Dimensions palette de 12 blocs-portes 830 x 2040 : P 930 x L 2090 x H 1060 mm
- Poids unitaire bloc-porte 830 x 2040 : 30 kg
- **Conditionnement horizontal en palette de 6 ou 12 blocs-portes de même code article**
- **Livraison minimum : 6 blocs-portes.**

Code Article	Dim. tableau LxH	Dim. de passage LxH	Dim. fond de feuillure Dim. de commande LxH	Dim. hors-tout LxH
693056	880 x 2080	808 x 2044	830 x 2040	898 x 2089
693057	980 x 2080	908 x 2044	930 x 2040	998 x 2089
693752	1080 x 2080	1008 x 2044	1030 x 2040	1098 x 2089

Caractéristiques techniques et vocabulaire

VUE DE L'INTÉRIEUR

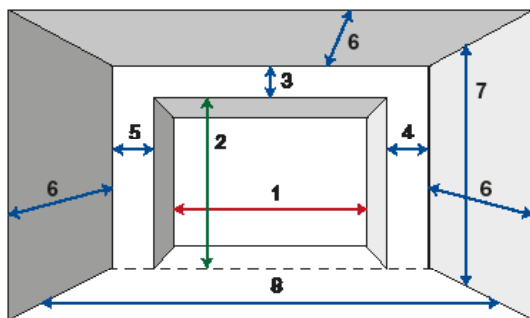

1. **Largeur de baie finie**
Largeur tableau
Largeur jour
2. **Hauteur de baie finie**
Hauteur tableau
Hauteur jour
3. **Retombée de linteau**
4. **Écoinçon droit**
5. **Écoinçon gauche**
6. **Profondeur libre**
7. **Hauteur sous plafond**
8. **Largeur entre murs**

BASCULANTE (DÉBORDANTE AVEC RAILS SANS BARRE DE SEUIL)

ENCOMBREMENT

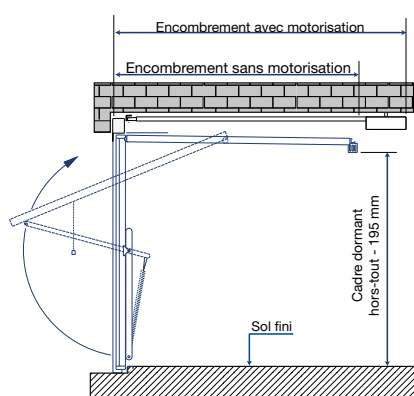

- **Largeur de passage libre** : Largeur de commande - 140 mm
- **Hauteur de passage libre porte manuelle ou motorisée** : Hauteur de commande - 90 mm
- **Encombrement sans motorisation** : Hauteur de commande - 10 mm
- **Encombrement avec motorisation** : 3350 mm avec EuroPro 700 et 720
- **Largeur cadre hors-tout** : Largeur de commande + 105 mm
- **Hauteur de cadre hors-tout** : Hauteur de commande + 70 mm

Montage derrière la baie

Largeur de commande = largeur de baie
Hauteur de commande = hauteur de baie

COUPE EN LARGEUR

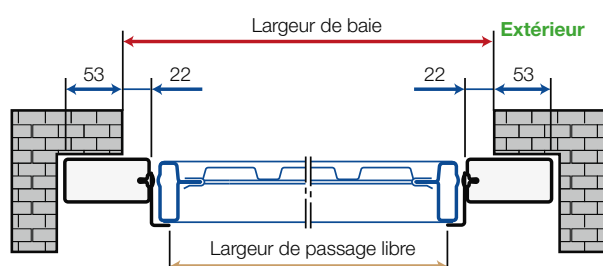

COUPE EN HAUTEUR

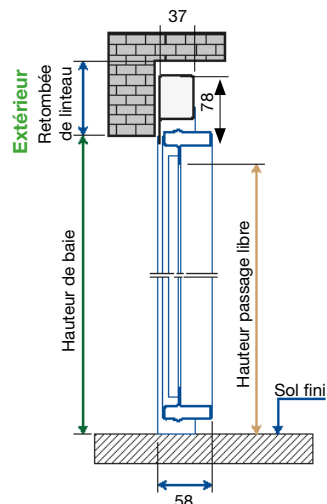

Montage dans la baie

Pose sur sol fini.

Largeur de commande = largeur de baie - 125
Hauteur de commande = hauteur de baie - 80

COUPE EN LARGEUR

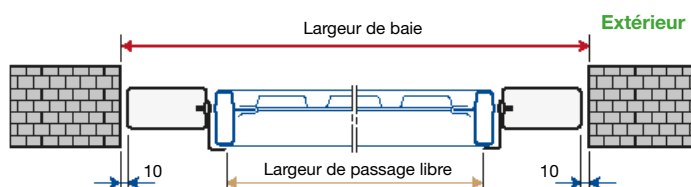

COUPE EN HAUTEUR

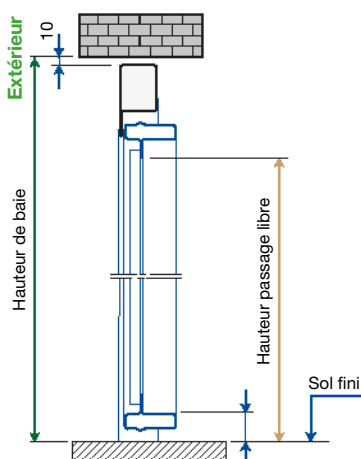

Caractéristiques techniques et vocabulaire

SECTIONNELLE

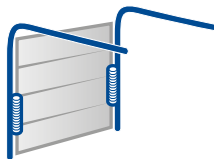

Ressorts de traction doubles et câbles doubles de chaque côté de la porte.
Avec faux-linteau simple paroi.

Porte manuelle

Largeur de commande	<i>Largeur de baie</i>
Hauteur de commande	<i>Hauteur de baie</i>
Retombée de linteau	≥ 100
Écoinçons latéraux	
• porte livrée en kit	≥ 90
• porte livrée prémontée	≥ 125
Passage libre en largeur	<i>Largeur de commande</i>
Passage libre en hauteur	<i>H de commande - 80</i>
Largeur intérieure du garage	
• porte livrée en kit :	≥ <i>L de commande</i> + 180
• porte livrée prémontée :	≥ <i>L de commande</i> + 250
Encombrement	<i>H de commande</i> + 510

Porte motorisée

Largeur de commande	<i>Largeur de baie</i>
Hauteur de commande	<i>Hauteur de baie</i>
Retombée de linteau	≥ 115
Écoinçons latéraux	
• porte livrée en kit	≥ 90
• porte livrée prémontée	≥ 125
Passage libre en largeur	<i>Largeur de commande</i>
Passage libre en hauteur	<i>H de commande - 30</i>
Largeur intérieure du garage	
• porte livrée en kit	≥ <i>L de commande</i> + 180
• porte livrée prémontée	≥ <i>L de commande</i> + 250
Encombrement avec motorisation EuroPro 700 ou 720	3350

CONSEIL : pour les portes soumises à des déformations thermiques, la motorisation doit être positionnée, au besoin, 40 mm plus haut. Attention alors à la retombée de linteau nécessaire (155 mm).

COUPE EN HAUTEUR

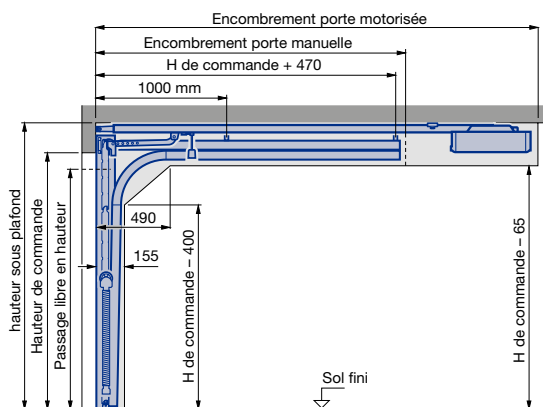

COUPE EN LARGEUR Porte livrée en kit

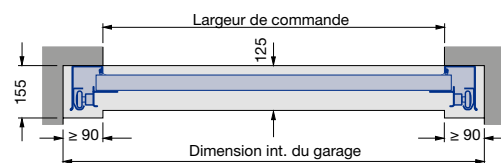

L'espace libre pour le montage et le fonctionnement de la porte doit impérativement rester dégagé.

COUPE EN LARGEUR Porte livrée prémontée

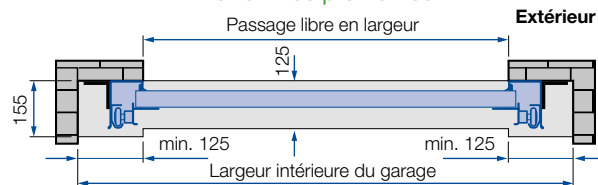

Caractéristiques techniques et vocabulaire

BLOC-PORTE

BLOC-PORTE DE SERVICE

Montage derrière la baie.

PROFIL HUISSERIE

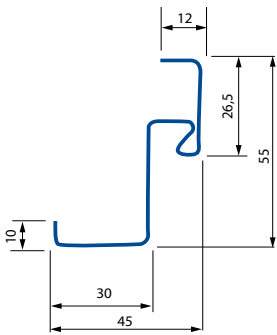

COUPE EN HAUTEUR

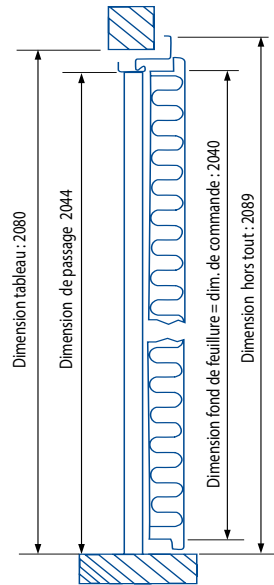

COUPE EN LARGEUR

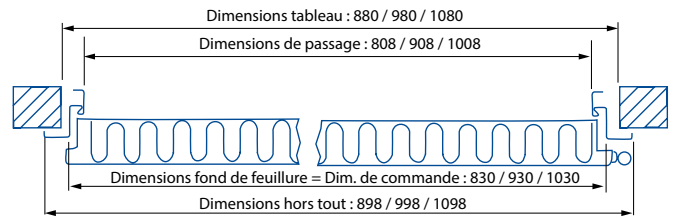

BLOC-PORTE DE SÉCURITÉ

Montage derrière la baie ou dans la baie, ouverture vers l'intérieur.

PROFIL HUISSERIE

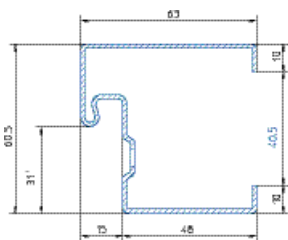

COUPE EN HAUTEUR

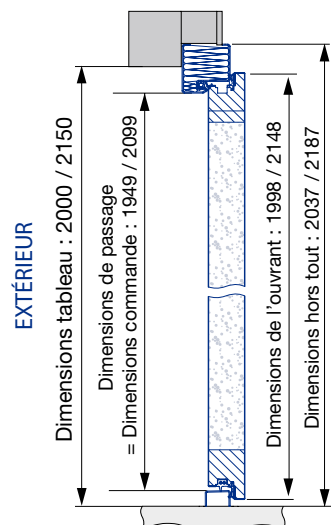

COUPE EN LARGEUR
INTÉRIEUR

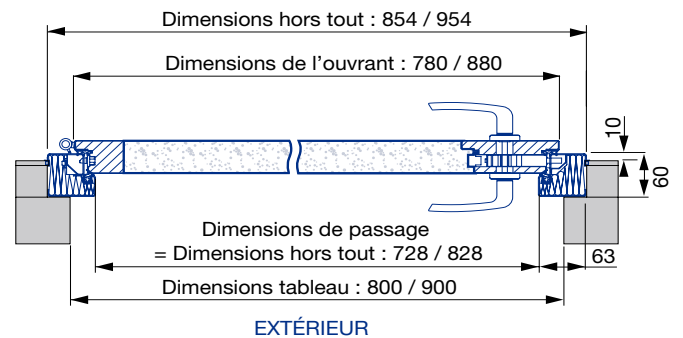

Caractéristiques techniques et vocabulaire

PORTE D'ENTRÉE

Montage derrière la baie.

PROFIL HUISSERIE POUR DOUBLAGES de 60, 100, 140 et 160 mm

HUISSERIE SANS TAPÉES derrière la baie

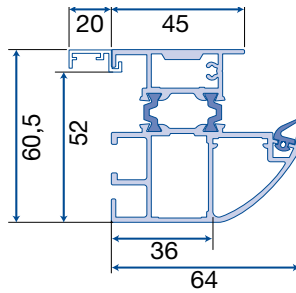

HUISSERIE AVEC TAPÉES derrière la baie

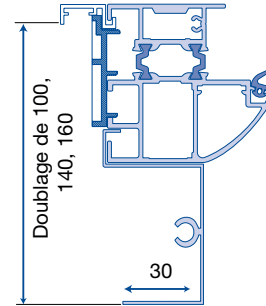

COUPE EN HAUTEUR

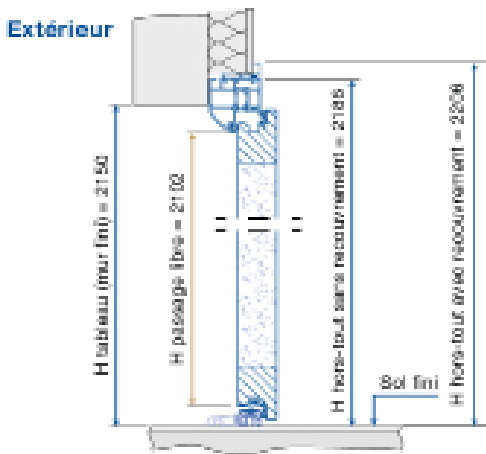

COUPE EN LARGEUR

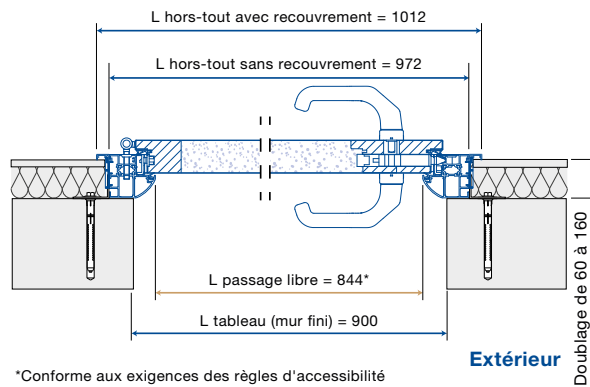

PROFIL HUISSERIE MONOBLOC pour doublage intérieur de 120 mm

HUISSERIE MONOBLOC derrière la baie

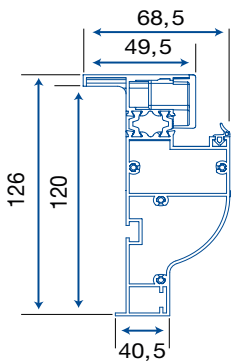

COUPE EN HAUTEUR

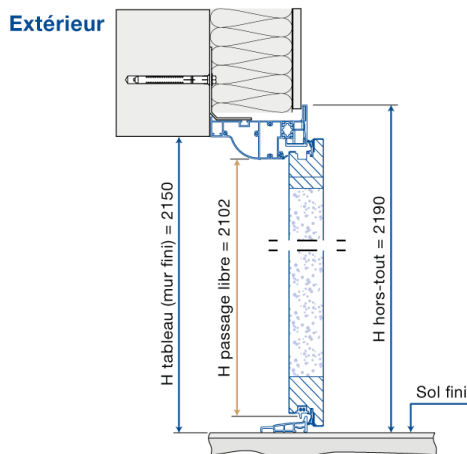

COUPE EN LARGEUR

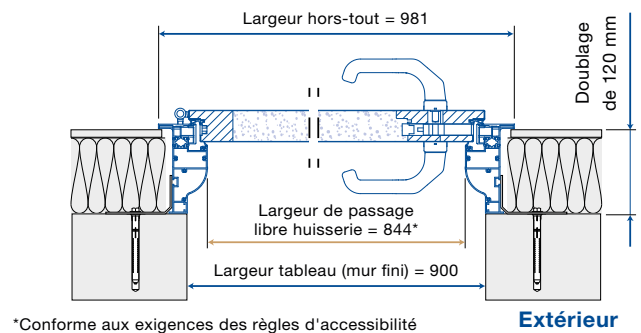

Caractéristiques techniques et vocabulaire

PLAN DE RÉSERVATION

COUPE A-A

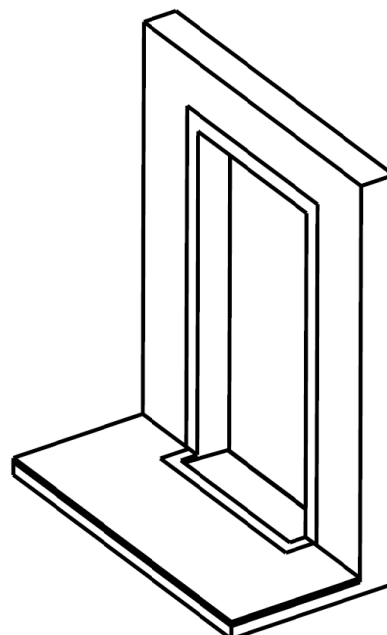
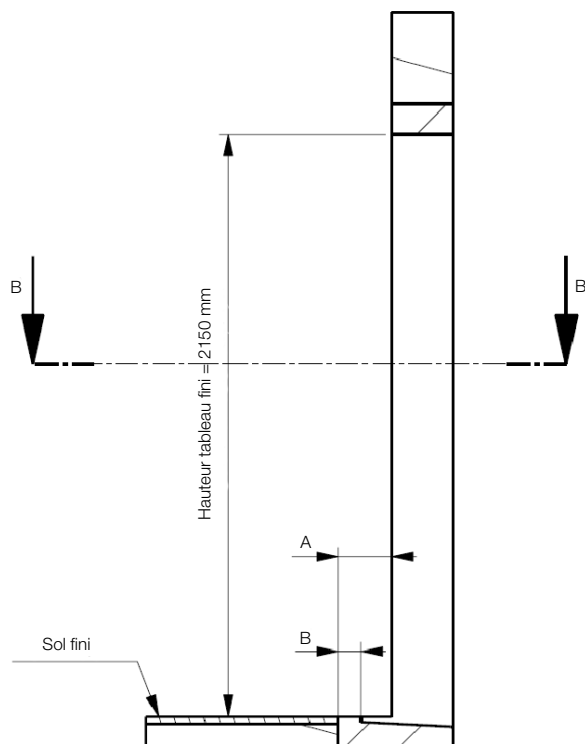

COUPE B-B

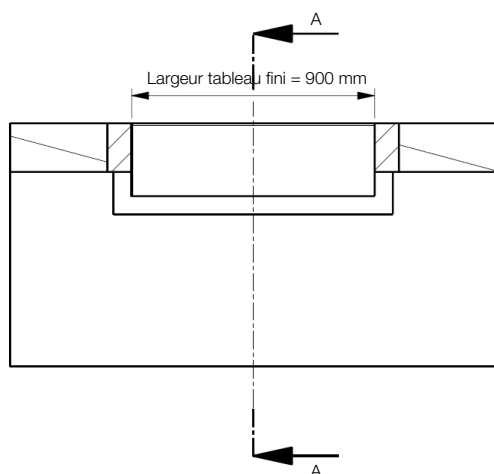

Épaisseur du doublage (en mm)	A (en mm)	B (en mm)
60	60	50
100	100	50
120	120	50
140	140	50
160	160	50

Plus d'informations sur tubauto.fr



TUBAUTO DISTRIBUTION SAS

ZI de Gron - CS 30210
7 Rue des Salcys
FR - 89102 SENS CEDEX



03 86 64 85 85



info@tubauto.fr



tubauto.fr

TUBAUTO

