

Demande de devis portes grandes dimensions SPU F 42/ SPU F 42 Plus

N° de client :	_____	Client :	_____
Adresse de livraison :	_____		
Interlocuteur :	_____		_____
N° de devis / Com. :	_____	Référence chantier	_____
Date :	_____		
		Délai souhaité :	semaine _____

Nombre total de porte :	_____	Porte manuelle
Porte N° :	_____	Porte motorisée
Remplir une demande de devis par porte.		
Garage disposant d'un autre accès	(Sans accès secondaire au garage, la porte motorisée sera obligatoirement configurée avec un portillon)	
Hauteur de passage libre nécessaire :	_____	Nombre de cycles (Ouvert+Fermé) / jour : _____
Fixation par :	Vis perceuses	Chevilles et tire-fonds bois béton
Cadre dormant		
Arbre à ressorts de torsion		
Suspente		

SPU F 42 PLUS		
Rainures M		Rainures L
Un aspect assorti n'est possible que pour les portes ayant la même hauteur standard.		
Woodgrain	Silkgrain	Décograin
SPU F 42		
Rainures L Micrograin	Rainures L Plaingrain	Rainures S Stucco

Liste des teintes préférentielles :				
SPU F 42 Huisserie Galva		SPU F 42 PLUS avec équerres de recouvrement assorties en 55 x 19,5 mm		
RAL 3000 / 9002	Plaingrain (Rainures L)	RAL 1015 / 7016 / 8028 / 9016	Décograin Golden Oak (chêne doré)	
5010 / 9005		6005 / 7030 / 9005 / CH703	Décograin Dark Oak (chêne foncé)	
6005 / 9006		RAL 9016	6009 / 7035 / 9006	Décograin Titan Metallic CH703
7016 / 9007		RAL 9006	7012 / 7039 / 9007	
8028 / 9010		RAL 7016	7015 / 7040	
9016		RAL 9007		

Teinte préférentielle ou RAL au choix :	_____
--	-------

<p>Pour certaines couleurs ou revêtements et à partir de certaines largeurs, les portes sont livrées avec un set de barres de renfort :</p> <p>L > 5000 mm : toutes couleurs et finitions</p> <p>L > 4500 mm : teintes foncées et sablées, liste identique à la liste Harmonic, cf tarif Tubauto</p> <p>Selon l'exposition de la porte, l'installation de set de barres de renfort peut être nécessaire pour des largeurs inférieures à celles ci-dessus. Nous consulter.</p>

Demande de devis portes grandes dimensions SPU F 42/ SPU F 42 Plus

Dimensions et ferrures

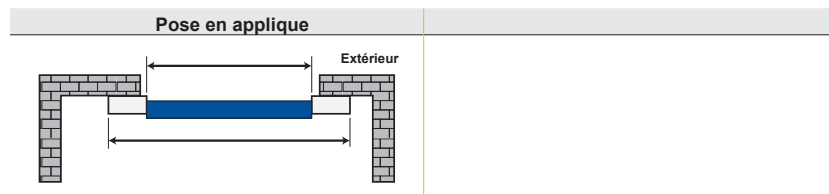
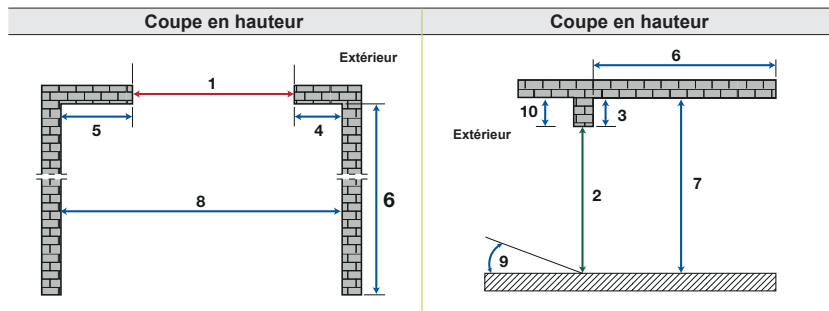
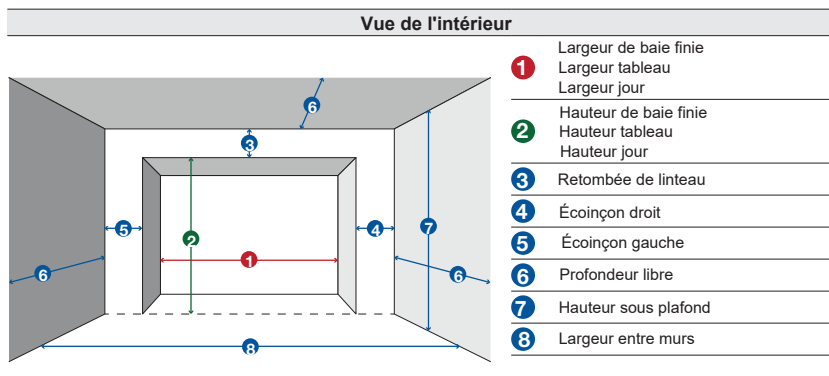

Relevé dimensionnel

Les 10 dimensions suivantes en millimètres sont importantes.

1. Largueur de baie =	6. Profondeur libre =
2. Hauteur de baie =	7. Hauteur sous plafond =
3. Retombée de linteau =	8. Largueur entre murs =
4. Écoinçon droit =	9. Inclinaison du sol extérieur =
5. Écoinçon gauche =	10. Espaces disponibles en façade =

mm / m

Type de ferrure :

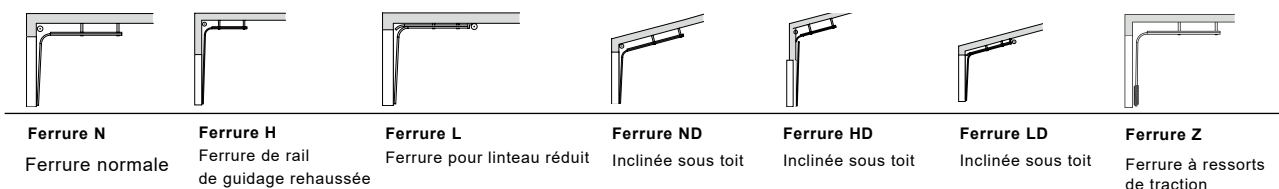

En cas de rehaussement : Hauteur du rail de guidage _____ mm au-dessus du sol fini

En cas d'inclinaison sous toit : Pente de _____ %

Calcul de l'inclinaison du toit par incréments de deux degrés (a°)

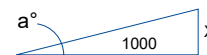

a°	%	X (mm)	a°	%	X (mm)	a°	%	X (mm)
2	3,49	34,9	16	28,67	286,7	30	57,74	577,4
4	6,99	69,9	18	32,49	324,9	32	62,49	624,9
6	10,51	105,1	20	36,40	364,0	34	67,46	674,6
8	14,05	140,5	22	40,40	404,0	36	72,66	726,6
10	17,63	176,3	24	44,52	445,2	38	78,13	781,3
12	21,26	212,6	26	48,77	487,7	40	83,91	839,1
14	24,93	249,3	28	53,17	531,7	42	90,05	900,5
						44	96,57	965,7
						46	103,55	1035,5

Demande de devis portes grandes dimensions SPU F 42/ SPU F 42 Plus

Porte à commande motorisée

Motorisation pour porte N° : _____ Référence chantier _____

Motorisation tirant-poussant Supramatic HT avec ferrure Z uniquement, sécurité anti écrasement incluse

Motorisation sur arbre WA 500 ou WA 500 FU alimentation en 230 V
 Situation de montage vertical Moteur et commande en vue intérieure

Gauche Droite

Exemple de pose pour ferrure N, ND, H, HD

Exemple de pose pour ferrure L et LD

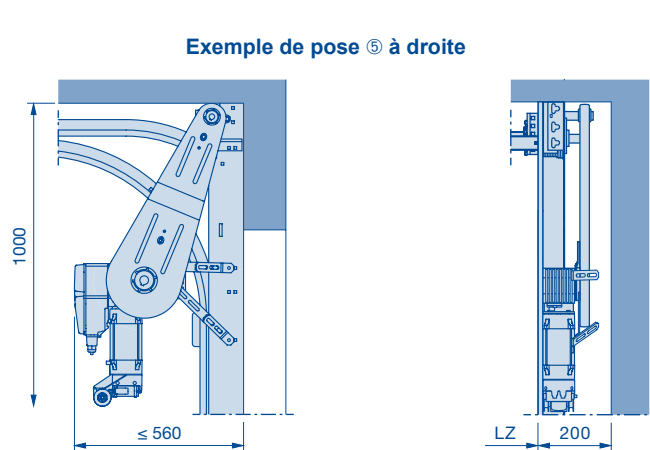
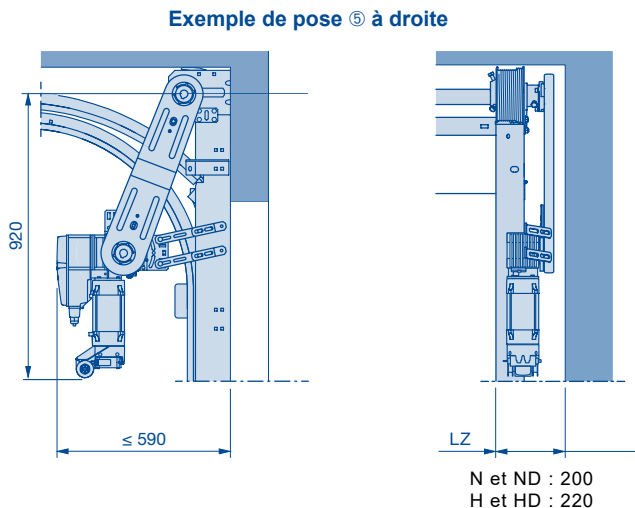

Sécurité de contact

Usage particulier : barre palpeuse SKS incluse de série*
 Usage sur lieu de travail : feu clignotant obligatoire + à minima un jeu de barrage cellule RL50.
 Barre palpeuse SKS incluse de série*

- ❖ Cellule photoélectrique avancée VL 1- LE article 637 108
- ❖ Cellule photoélectrique avancée VL 2-LE obligatoire pour porte à portillon incorporé avec seuil plat article 637 107
- ❖ Cellule photoélectrique RL 50 article 637 086
- ❖ Contact de portillon incorporé obligatoire pour porte à portillon incorporé article 637 110

Commande et options

Avec commande de secours intérieure avec chaîne manuelle de secours article 636 935 de série*
 Avec sectionneur multipolaire dans boîtier de commande (suppression du câble d'alimentation secteur) article 637 105 de série*
 Commande avec récepteur HEI 3 BS article 436 720 et émetteur HSE 4 BS article 4511767
 Les organes de commande à distance radio Tubauto technologie BiSecur sont compatibles

Commande par pression maintenue (homme-mort)*
 Suppression de la barre palpeuse. Feu clignotant et jeu de barrage cellule non obligatoire.*

- ❖ 2 feux de signalisations SLK article 436515 et platine multifonction article 637026*
- ❖ 2 feux de signalisations SLK article 436515 et platine relais HOR 1, article 437997 pour SupraMatic HT
- ❖ Platines de signal de fins de course à 2 relais (pour commande d'éclairage par exemple) article 637 028*

Porte à commande manuelle

Treuil à chaîne manuel*

Verrouillage de porte :

Verrou coulissant* Verrou à pêne tournant*
 Commande de l'intérieur uniquement* Commande de l'intérieur et de l'extérieur*

Intérieur gauche*
 Intérieur droite*

Verrouillage de porte ferrure Z à verrou coulissant :

Commande de l'intérieur uniquement Commande de l'intérieur et de l'extérieur

Pour les portes à commande manuelle sans entrée séparée, nous recommandons le kit de recouvrement de la sécurité antirelevage. La porte ne peut être ouverte de l'extérieur (p. ex. en cas de rupture de ressort) que si ce kit est monté.











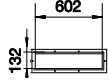





Porte à portillon	Cocher cette case	et remplir page 4
Cadre aluminium - hublot	Cocher cette case	et remplir page 4
Options	Cocher cette case	et remplir page 5

* Non compatible avec Ferrure Z et SupraMatic HT

Demande de devis portes grandes dimensions SPU F 42/ SPU F 42 Plus

<p>Portillon incorporé : N° de disposition* _____ DIN gauche Avec seuil plat</p> <p>Largeur de passage libre 940 mm DIN droite Avec seuil de 85 mm du portillon incorporé</p> <p>Ferme-porte : de série en applique avec unité de blocage</p> <p>Verrouillage multipoints :</p> <p>Rosace de sécurité : _____ Ferme-porte intégré : _____</p>	<p>* Voir page 6</p>
---	----------------------

<p>Cadre en aluminium : Nombre de sections vitrées _____</p> <p>Exécution : Normal Thermo</p> <p>Anodisé E6/C0 Couleur RAL _____ (laquage au pistolet extérieur et intérieur)</p> <p>Avec remplissage** _____ Dans la _____ section de porte en partant du bas</p>	<p>** Liste des remplissages possibles page 6</p>
---	---

<p>Hublot (couleur de cadre assortie à la porte) :</p> <p>Vitrage type D : </p> <p>Vitre double synthétique : Transparent Structure cristalline</p> <p>Vitrage :</p> <table style="width:100%; text-align: center;"> <tr> <td style="width:50%;">  S 0 </td> <td style="width:50%;">  M 0 </td> </tr> <tr> <td>  S 1 </td> <td>  L 0 </td> </tr> <tr> <td>  S 2 </td> <td></td> </tr> </table> <p>Vitre double synthétique : Transparent Structure cristalline</p> <p>Dans la _____ section de porte en partant du bas avec chacune _____ hublot(s)</p> <p>Avec élément design *** :</p> <p>N° d'exécution de motif : _____ N° de disposition : _____</p> <p>Vitre double synthétique : Transparent Structure cristalline (uniquement pour motifs 461, 462, 463, 469)</p>	 S 0	 M 0	 S 1	 L 0	 S 2		<p>SPU F 42 Plus uniquement pour les Hublots D, S, M, L et les éléments design</p> <p>*** Liste des éléments design page 6</p>
 S 0	 M 0						
 S 1	 L 0						
 S 2							

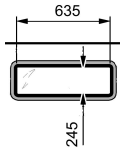
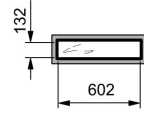
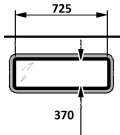
<p>Hublot (couleur de cadre: noire)</p> <p>Type A</p>  <p>Cadre moulé sous pression type A Cadre synthétique type A</p> <p>Type D</p>  <p>Cadre synthétique type D</p> <p>Type E</p>  <p>Cadre synthétique type E (Uniquement pour hauteur de section de porte TH 625/ 750 mm)</p> <p>Dans la _____ section de porte en partant du bas avec chacune _____ hublots</p>	<p>SPU F 42 uniquement pour les Hublots type A, type E, type D</p>
--	---

Demande de devis portes grandes dimensions SPU F 42/ SPU F 42 Plus	
<p>ThermoFrame 26 mm et contre-joint de linteau Calage d' huisserie à rupture de pont thermique et étanchéité de linteau</p> <ul style="list-style-type: none"> • Les trois articles suivants sont toujours nécessaires. • Impossible en combinaison avec : <ul style="list-style-type: none"> ○ des faux-linteaux ○ des pattes d'ancrage à visser ○ des cornières à visser de 120 mm et 170 mm ○ bardage fourni par l'utilisateur ○ une porte de façade à pose affleurante <p>ThermoFrame 26 mm noirs - 84 x 26 mm sans lèvres d'étanchéité 3102519 - 84 x 42,5 mm avec lèvres d'étanchéité</p> <p>Joint de linteau ThermoFrame noir avec 2 lèvres d'étanchéité 3090300</p> <p>Contre-joint de linteau noir, avec profilé porte-joint plat 3098427</p>	
Grille d'aération : _____ Pièce(s)	
Glissière pour grille d'aération : _____ Pièce(s)	
Fentes d'aération dans le joint de sol (uniquement pour les portes sans portillon incorporé)	
<p>Panneau en acier simple paroi 125 mm (faux linteau) (uniquement pour ferrures N et L) (assorti à la finition de la porte woodgrain ou lisse) Couleur RAL de la porte</p>	SPU F 42 Plus uniquement
Faux linteau double paroi à poser entre murs, assorti à la finition de la porte	
<p>Tube Acier Longueur maxi 6000 mm. Galva RAL _____</p> <p>Tube 80 × 50 _____ mm de longueur _____ Pièce(s)</p> <p>Tube 120 × 60 _____ mm de longueur _____ Pièce(s)</p> <p>Tube 160 × 60 _____ mm de longueur _____ Pièce(s)</p> <p>Tube 200 × 60 _____ mm de longueur _____ Pièce(s)</p>	
<p>Cornières (angle) pour fixation, galva, longueur maxi 5500 mm</p> <p>82,5 × 35 _____ mm de longueur _____ Pièce(s),</p> <p>55 × 29 _____ mm de longueur _____ Pièce(s),</p>	

Demande de devis portes grandes dimensions SPU F 42/ SPU F 42 Plus

Disposition du portillon incorporé

Dispositions du portillon incorporé (ouverture vers l'extérieur uniquement) 1, 2, 3, a ou b

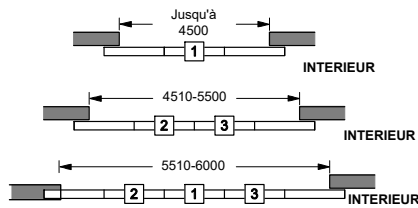

Dimensions en mm, sous réserve de modifications de construction

Position a (vue extérieure)



Position b (vue extérieure)



Remplissage des cadres en aluminium

Type de remplissage	Exécution normale	Exécution Thermo
Panneau alvéolaire (septuple), 16 mm, $U_g = 1,9 \text{ W}/(\text{m}^2 \cdot \text{K})$	S	S
Vitre double synthétique transparente, 26 mm, $U_g = 2,6 \text{ W}/(\text{m}^2 \cdot \text{K})$	S2	S2
Vitre double synthétique structure cristalline, 26 mm, $U_g = 2,6 \text{ W}/(\text{m}^2 \cdot \text{K})$	U2	U2
Vitre double synthétique teintée en gris, 26 mm, $U_g = 2,6 \text{ W}/(\text{m}^2 \cdot \text{K})$	A2	A2
Vitre double synthétique teintée en blanc (opale), 26 mm, $U_g = 2,6 \text{ W}/(\text{m}^2 \cdot \text{K})$	M2	M2
Vitre double polycarbonate transparente, 26 mm, $U_g = 2,7 \text{ W}/(\text{m}^2 \cdot \text{K})$	C2	C2
Vitre simple en verre de sécurité feuilleté, 6 mm	VG	-
Vitre double en verre de sécurité trempé, 26 mm, $U_g = 2,7 \text{ W}/(\text{m}^2 \cdot \text{K})$	E2	E2
Double vitrage isolant en verre de sécurité trempé, 26 mm, $U_g = 1,1 \text{ W}/(\text{m}^2 \cdot \text{K})$	G2	G2
Treillis métallique en acier inoxydable, 5 mm (revêtement de couleur non réalisable)	SE	-
Tôle perforée en acier inoxydable (revêtement de couleur non réalisable) Perforation de 8 mm, section d'aération 40 %	LB	LB

Motifs

(Les vues de l'extérieur correspondent aux dimensions de porte 2500 × 2125 mm)

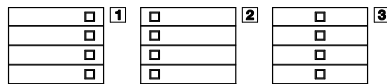

Motif 451, cadre en acier inoxydable

Motif 461, cadre en acier inoxydable et vitre double synthétique*

Motif 471, avec cadre en acier inoxydable*

Motif 481, avec cadre en acier inoxydable et vitre double synthétique transparente* et avec cadre en acier inoxydable et vitre double synthétique structure cristalline*

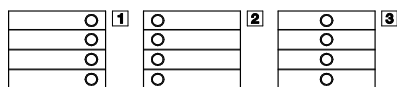

Motif 459, avec hublots en acier inoxydable

Motif 469, avec hublots en acier inoxydable et vitre double synthétique. Vitre double synthétique transparente (DS) ou structure cristalline (DK), 41 mm. Clair de jour Ø 200 mm.

* Vitres doubles synthétiques transparentes (DS) ou structure cristalline (DK), 41 mm, clair de jour 160 × 160 mm

Dimensions en mm, sous réserve de modifications de construction